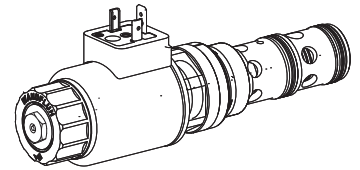

**Proportional-3-Wege-Stromregelventil
 Schraubpatronen-Bauart**

- Direktgesteuert, lastkompensiert
- $Q_{\max} = 100 \text{ l/min}$, $p_{\max} = 350 \text{ bar}$
- $Q_{N\max} = 63 \text{ l/min}$

1⁵/₁₆"-12 UN
 Wandfluh-Norm

BESCHREIBUNG

Direktgesteuertes, lastkompensiertes Proportional-Stromregelventil als Schraubpatrone mit Gewinde 1⁵/₁₆"-12 UN für Senkung nach Wandfluh-Norm. Zwei Nennvolumenstromstufen sind erhältlich. Die Verstellung des Volumenstroms erfolgt durch einen Wandfluh-Proportionalmagneten (VDE-Norm 0580). Der Patronenkörper ist aus Stahl. Eine spezielle Oberflächenvergütung garantiert einen guten Korrosionsschutz sowie Verschleisschutz und sehr gute Gleiteigenschaften des Druckwaage- und Drosselkolbens. Die Magnetspule ist zink-/nickelbeschichtet.

FUNKTION

Das 3-Wege-Stromregelventil dient dazu, die Geschwindigkeit eines Verbrauchers lastunabhängig konstant zu halten. Überflüssiger Pumpenförderstrom wird kostensparend dem Rücklaufsystem zugeführt und vermeidet dadurch ein Überhitzen des Hydrauliksystems. Der kraftgeregelte, im Öl laufende Proportionalmagnet wirkt direkt auf den Drosselkolben, welcher die Drosselsegmente im Patronenkörper öffnet. Proportional zur Stromaufnahme des Proportionalmagneten verändert sich die Drosselöffnung und somit der Volumenstrom. Bei stromlosem Magnet wird der Drosselkolben durch eine Feder in geschlossener Stellung gehalten. Zur Ansteuerung stehen Wandfluh-Proportional-Verstärker zur Verfügung (siehe Register 1.13).

ANWENDUNG

Proportional-Stromventile sind für präzise Vorschubsteuerungen geeignet, wo der Verbraucherstrom bei wechselnder Belastung konstant gehalten werden muss. Die Schraubpatrone eignet sich zum Einbau in Steuerblöcken.

TYPENSCHLÜSSEL

		Q D P PU16 - <input type="checkbox"/> - <input type="checkbox"/> / <input type="checkbox"/> <input type="checkbox"/> - <input type="checkbox"/> <input type="checkbox"/> # <input type="checkbox"/>	
Stromregelventil			
3-Wege			
Proportional			
Schraubpatrone 1 ⁵ / ₁₆ "-12 UN			
Nennvolumenstromstufe Q_N	32 l/min <input type="checkbox"/> 32 63 l/min <input type="checkbox"/> 63		
Nennspannung U_N	12 VDC <input type="checkbox"/> G12 24 VDC <input type="checkbox"/> G24 ohne Spule <input type="checkbox"/> X5		
Steckspule	Metallgehäuse rund <input type="checkbox"/> W Metallgehäuse 4-kant <input type="checkbox"/> M		
Anschlussausführung	Steckersockel EN 175301-803 / ISO 4400 <input type="checkbox"/> D Steckersockel AMP Junior-Timer <input type="checkbox"/> J Stecker Deutsch DT04-2P <input type="checkbox"/> G		
Dichtungswerkstoff	NBR <input type="checkbox"/> FKM (Viton) <input type="checkbox"/> D1		
Handnotbetätigung	Ankerrohr verschlossen (Standard) <input type="checkbox"/> Verschlusschraube <input type="checkbox"/> HB0 Handnotbetätigung <input type="checkbox"/> HB4.5		
Änderungs-Index (wird vom Werk eingesetzt)			

SCHALTZEICHEN

vereinfacht

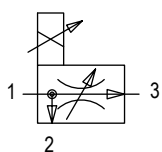

ausführlich

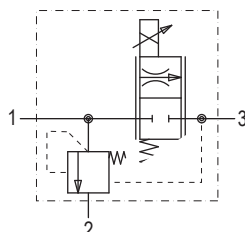
ALLGEMEINE KENNGRÖSSEN

Benennung	3-Wege Proportional-Stromregelventil
Bauart	Schraubpatrone für Senkung nach Wandfluh Standard
Betätigungsart	Proportionalmagnet
Befestigungsart	Schraubgewinde 1 ⁵ / ₁₆ "-12 UN
Umgebungstemperatur	-25...50 °C
Einbaulage	beliebig
Anzugsdrehmoment	$M_D = 80 \text{ Nm}$ für Schraubpatrone $M_D = 7 \text{ Nm}$ für Griffmutter
Masse	$m = 1,00 \text{ kg}$
Volumenstromrichtung	siehe Schaltzeichen

ELEKTRISCHE KENNGRÖSSEN

Bauart	Proportionalmagnet stossend, in Öl schaltend, druckdicht	
Standard-Nennspannung	U = 12 VDC	U = 24 VDC
Grenzstrom	I _G = 1560 mA	I _G = 780 mA
Relative Einschaltdauer	100 % ED (siehe Datenblatt 1.1-430)	
Schutzart nach EN 60 529	Anschlussausführung D: IP65 J: IP66 G: IP67 und 69K	

Weitere elektrische Kenngrößen siehe Datenblatt 1.1-180 (W)
1.1-181 (M)

HYDRAULISCHE KENNGRÖSSEN

Druckflüssigkeit	Mineralöle, andere Medien auf Anfrage
Max. zulässiger Verschmutzungsgrad	ISO 4406:1999, Klasse 18/16/13 (Empfohlene Filterfeinheit β 6...10 ≥ 75) siehe Datenblatt 1.0-50/2
Viskositätsbereich	12 mm ² /s...320 mm ² /s
Druckflüssigkeitstemperatur	-20...+70 °C
Höchstdruck	p _{max} = 350 bar
Nennvolumenstromstufen	Q _N = 32 l/min, 63 l/min
Maximaler Volumenstrom	Q _{max} = 100 l/min (1 → 2)
Minimaler Volumenstrom	Q _{min} = 0,4 l/min
Hysterese	≤ 5% * * bei optimalem Dithersignal

LEISTUNGSKENNGRÖSSEN Ölviskosität ν = 30 mm²/s

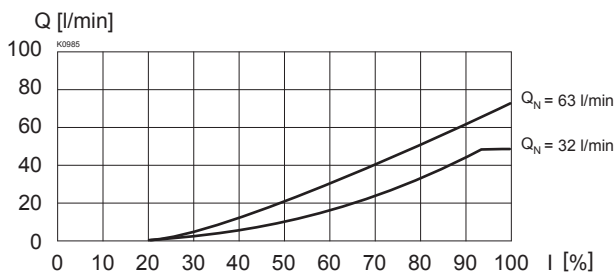
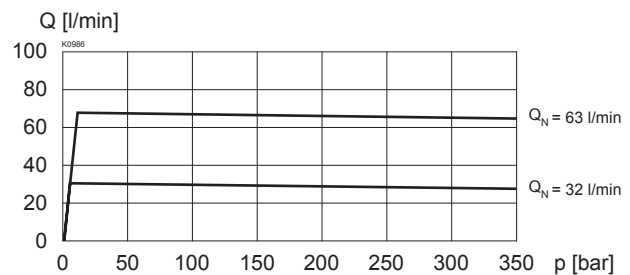
 Q = f (I) Volumenstrom-Signal-Kennlinie 1 → 3 (p₃ = 100 bar)

 Q = f (p) Volumenstrom-Druck-Kennlinie (I = I_G)

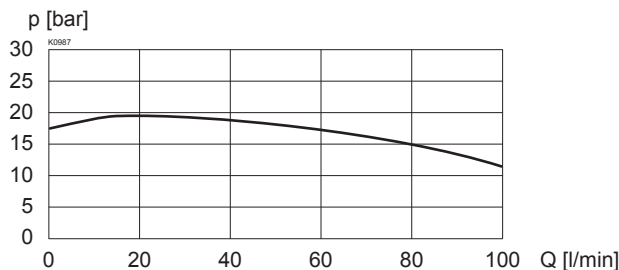
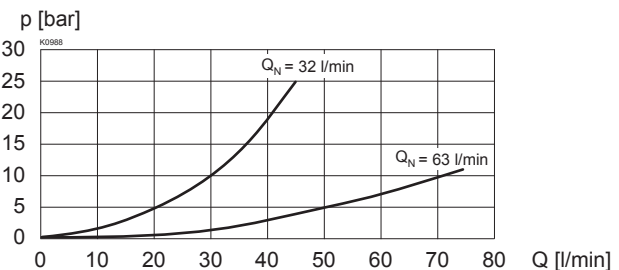
Δp = f (Q) Druckverlust-Volumenstrom-Kennlinie 1 → 2 (I = 0 mA)

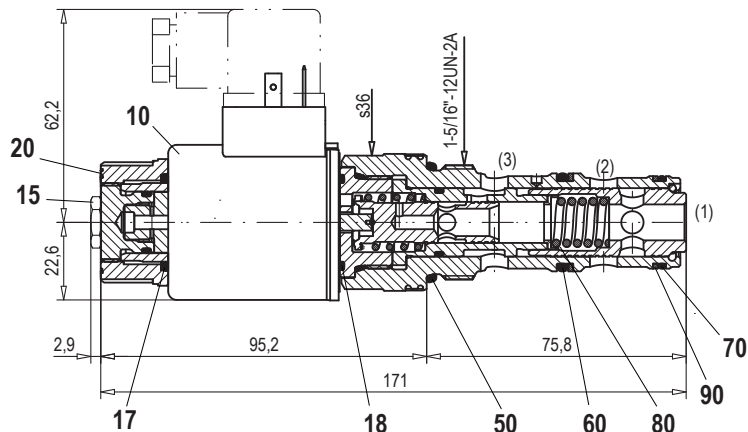
 Δp = f (Q) Druckverlust-Volumenstrom-Kennlinie 1 → 3 (I = I_G)

ABMESSUNGEN / SCHNITTZEICHNUNGEN

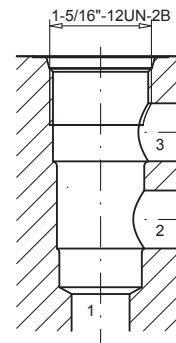
Senkungszeichnung nach Wandfluh-Norm

 Detaillierte Senkungszeichnung
 siehe Datenblatt 2.13-1046

ERSATZTEILLISTE

Position	Artikel	Beschreibung
10	206.1200	EN 175301 Magnetspule WD45/23 x 50-G24
	206.1203	Magnetspule WD45/23 x 50-G12
	206.1201	Junior-Timer Magnetspule WJ45/23 x 50-G24
	206.1204	Magnetspule WJ45/23 x 50-G12
	206.1202	Deutsch Magnetspule WG45/23 x 50-G24
206.1205	Magnetspule WG45/23 x 50-G12	
15	253.8000	HB 4,5 Handnotbetätigung (Datenblatt 1.1-300)
	239.2033	HB 0 Verschlusschraube (Datenblatt 1.1-300)
17	160.2222	O-Ring ID 22,22 x 2,62 (NBR)
18	160.2220	O-Ring ID 21,95 x 1,78 (NBR)
20	154.2701	Griffmutter
50	160.2298	O-Ring ID 29,82 x 2,62 (NBR)
	160.6296	O-Ring ID 29,82 x 2,62 (FKM)
60	160.2238	O-Ring ID 23,81 x 2,62 (NBR)
	160.6238	O-Ring ID 23,81 x 2,62 (FKM)
70	160.2236	O-Ring ID 23,52 x 1,78 (NBR)
	160.6236	O-Ring ID 23,52 x 1,78 (FKM)
80	049.3297	Stützring RD 24,5 x 29 x 1,4
	049.3276	Stützring RD 24,1 x 27 x 1,4

ZUBEHÖR

 Proportional-Verstärker
 Gegenstecker EN 175301-803

 Register 1.13
 Artikel Nr. 219.2002

Technische Erläuterungen siehe Datenblatt 1.0-100